

Bronze-Serie



Made for you



Bronze-Überblick

Unsere Bronze-Serie stellt eine gelungene Kombination aus unserem reichhaltigen Erbe und dem zeitgenössischen Design dar. Jedes Detail – ob Klangqualität oder Verarbeitung – wurde mit einer einzigen Person im Hinterkopf entwickelt: Ihnen, dem wahren Musikliebhaber.

Das frische Gehäusedesign hat klare und elegante Linien und ist in vier zeitgemäßen Ausführungen erhältlich. Zudem sorgt die dezente, kontrastierende Schallwand und die dazu passenden, magnetisch gehaltenen Lautsprechergritter für ein stimmiges Erscheinungsbild.

Die einzigartigen, akustisch transparenten, hexagonalen Dispersionsgitter auf den Hochtönerabdeckungen verleihen der Bronze-Serie eine einzigartige Haptik und setzt zudem die markante goldene Hochtonkalotte hinter dem Gitter perfekt in Szene.

Die Bronze-Lautsprecher sind zweifellos eine Klasse für sich. Hochwertige vergoldete Anschlüsse und die interne Verkabelung aus versilbertem, sauerstofffreiem Pureflow-Kupfer bieten eine perfekte Signalführung von der Quelle bis zum Chassis.

Mit fünf Jahrzehnten Erfahrung im Design und Lautsprecherbau ist garantiert, dass die Bronze-Lautsprecher Ihnen jederzeit eine beeindruckende Performance liefern. Und zwar ganz gleich, wo Sie sie in Ihrem Zuhause aufstellen.

Seit ihrer Premiere vor zwei Jahrzehnten hat die vielfach ausgezeichnete Bronze-Serie den Standard als Klassenprimus gesetzt, und heute gibt es Tausende zufriedener Besitzer auf der ganzen Welt.

Mit einer Auswahl von acht Modellen, einschließlich unseres ersten Dolby Atmos®-fähigen Aufsatzlautsprechers wurden alle Lautsprecher der Bronze-Serie so konzipiert, dass sie jedem Musik- und Filmliebhaber begeistern. Durch ihr attraktives Design und die Auswahl an verschiedenen Oberflächen ist garantiert, dass diese Lautsprecher in jeden Raum Ihres Hauses eine gute Figur machen.



Bronze-Ausstattung

Akustisch transparente hexagonale Hochtönerabdeckungen

Transparentes hexagonales Dispersionsmuster im Look der Monitor Audio-Familie

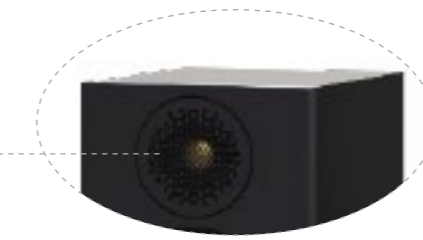

25 mm C-CAM-Gold-Hochtöner mit neuem UD-Waveguide (Uniform Dispersion)

Eine Weiterentwicklung des Monitor Audio-Hochtöners mit C-CAM-Goldkalotte und neuem UD-Waveguide (Uniform Dispersion) für einen noch realistischeren Klang

C-CAM-Tief-/Mitteltöner

Neu entworfene Treiber mit überarbeiteter Chassisgeometrie und DCM-Technologie (Damped Concentric Mode)

Moderne Gehäuseausführungen

Qualitativ hochwertige Gehäuse mit seidenmatt lackierter Schallwand, in die sich das Hochtongitter nahtlos einfügt

Lackierte, 21 mm starke Schallwand

Ein ästhetisch ansprechender Kontrast zum Rest des Gehäuses, der gleichzeitig die Steifigkeit in genau den Bereichen gewährleistet, in denen er am meisten gebraucht wird

Auslegerfüße

Stabile Auslegerfüße aus Stahl sorgen für eine stabile Aufstellung. Konzipiert für den Einsatz auf Teppichböden (mit Spikes) oder Hartböden wie Fliesen, Parkett und Laminat (mit Gummifüßen)

Branding

3D-metallbeschichtetes Branding, um dem Logo ein hochwertiges Äußeres zu verleihen

Stabile 15 mm MDF-Konstruktion

Stabile Gehäusekonstruktion mit klaren Kanten und saubereren Ecken für einen modernen Look

Single Bolt Through-Treibertechnologie

Bietet eine verbesserte Steifigkeit, Stabilität und Treiber-/Schallwandkopplung

Gehäuseverstrebung

Optimal im Gehäuse platzierte Gehäuseverstrebrungen, die unerwünschtes Mitschwingen der Gehäuse effektiv verhindern

Hochwertige Frequenzweichen

Verwendung hochwertiger, maßgeschneiderter Polyesterfolien- und Elektrolytkondensatoren, Luftspulen und verlustarmer, laminierter Stahlkernspulen für maximale Signalübertragung und reduzierte Verzerrungen

Dual HiVe II-Bassreflex

Optimiertes Einschwingverhalten und straffere Bässe durch einen gleichmäßigeren Luftstrom

Interne Verkabelung aus sauerstofffreiem, versilbertem Pureflow-Kupferkabel

Höchste Qualität der Signalübertragung durch die komplette Wiedergabekette

Anschluss terminals

Hochwertige, goldbeschichtete Bi-Wire-Terminals

Maßgeschneiderte Lautsprecherabdeckungen

Elegante, akustisch transparente magnetische Lautsprecherabdeckungen um die Optik so wenig wie möglich zu beeinflussen

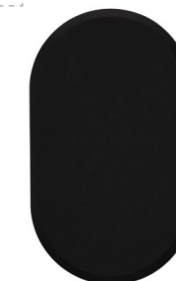
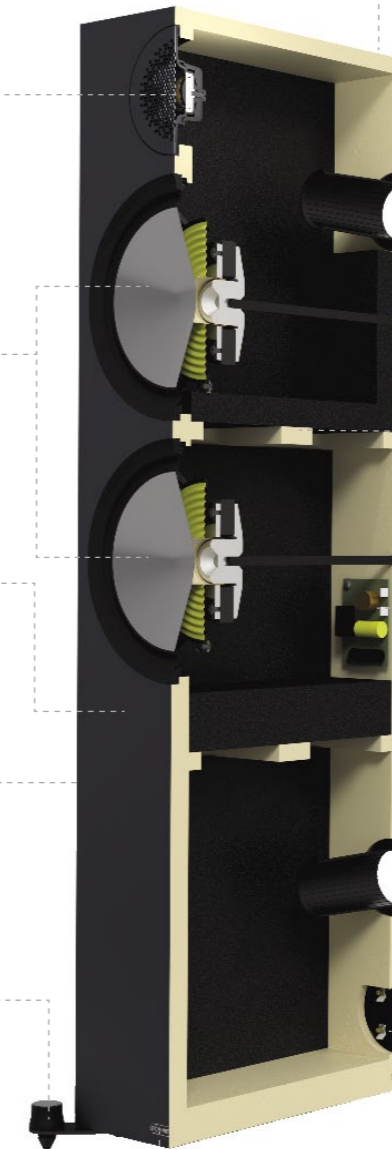

Kompaktlautsprecher

Sie haben die Wahl zwischen zwei verschiedenen Kompakt-/Regal-Lautsprechern – der kompakteren Bronze 50 und der noch kraftvolleren Bronze 100. Beide Lautsprecher können sowohl als Stereo-Paar als auch als Teil eines größeren Heimkinosystems eingesetzt werden.

Bronze 50

Die kompakten Bronze 50 wurden für den Einsatz auf kleinstem Raum konzipiert und liefern den bekannten Monitor Audio-Klang auch dann, wenn sie nahe an einer Wand aufgestellt werden. Diese vielseitigen Alleskönner sind zwar für die HiFi- und Heimkinowiedergabe konzipiert erwecken aber auch Spiele am Computer oder der Konsole zum Leben, indem Sie sie in ihre Klangwelt einhüllen.

Die Bronze 50 sind die kleinsten Lautsprecher der Serie und beherbergen unseren renommierten C-CAM-Tief-/Mitteltöner und den C-CAM-Gold-Hochtöner. Beide zusammen stehen für eine überzeugende Musikwiedergabe mit verbesserter Stereobühne. Die Auswahl aus vier modernen Oberflächen und die stilvolle, kontrastierende Schallwand verleihen der Bronze 50 ein erstklassiges Aussehen und sorgen dafür, dass sie jeden Raum stilvoll ergänzt und abrundet.

Unser Dolby Atmos®-fähiges Lautsprechermodul Bronze AMS kann auf den Bronze 50 platziert werden, um das Surround-Erlebnis nochmals zu steigern. Außerdem können Sie die Bronze 50 mit der optional erhältlichen Wandhalterung FIX-M auch einfach an der Wand befestigen.



Bronze 100

Die Bronze 100 ist die logische Fortführung der Bronze 50. Sie hat größere Gehäuse, um eine höhere Leistung zu erzielen. Unsere renommierte C-CAM-Technologie im neuen 8"-Treiber garantiert ein detailreiches und kraftvolles Hörerlebnis.

Wie bei seinem kleineren Geschwisterchen ist auch der rückwärtige HiVe II-Bassreflex der Bronze 100 so konzipiert und abgestimmt, dass eine einfache Positionierung ohne Kompromisse beim Klang möglich ist. Die überragende Verarbeitung und die Auswahl an modernen Oberflächen stellen sicher, dass diese wunderschönen Lautsprecher eine stilvolle Ergänzung für jedes Heim sind.

Standlautsprecher

Sie haben die Wahl zwischen zwei Standlautsprechern – der kleineren, kompakteren Bronze 200 und der größeren und leistungsstärkeren Bronze 500. Beide Lautsprechermodelle lassen sich dank stabiler Auslegerfüße aus Stahl perfekt aufstellen und können als Stereopaar oder als Teil eines größeren Heimkinosystems geplant und eingesetzt werden.

Bronze 200

Die wunderschön proportionierten Standlautsprecher Bronze 200 liefern einen überraschend großen Klang. In Kombination mit der fortschrittlichen Monitor Audio-Technologie bieten sie das perfekte Verhältnis von Leistung und Größe. Die formschönen Lautsprecher sind mit unserem 25-mm-CAM-Gold-Hochtöner mit UD-Waveguide (Uniform Dispersion) und zwei 5½" C-CAM-Mitteltiefhörnern ausgestattet. Ihre verblüffend klare, unverfälschte und detaillierte Wiedergabe macht diese Lautsprecher zu echten „Publikumslieblichen“.



Bronze 500

Die Bronze 500 ist das Flaggschiff der gesamten Serie und liefert eine kraftvolle und detailreiche Wiedergabe, die von so vielen Musikliebhabern auf der ganzen Welt geschätzt wird. Das größere Gehäuse bietet einem 25 mm Gold-Hochtöner mit Uniform Dispersion (UD) Waveguide und zwei von Grund auf neu entwickelten 8" Tief-/Mitteltönern Platz. Eine Kombination, die die bisher beste Bronze-Performance überhaupt liefert.

Die eleganten Lautsprechersäulen werden sowohl Musik- als auch Filmliebhaber mit ihrem kraftvollen, natürlichen und überzeugenden Klang begeistern. Gerade die neue Oberfläche „Urban Grey“ ist ein echtes Statement und macht den Lautsprecher zu einem wahren Designobjekt in einem modernen Wohnzimmer.

Center-Lautsprecher und Surrounds

Der Center-Lautsprecher sorgt für die klare Verständlichkeit und Präsenz von Dialogen im Heimkino, während der FX Surround-Lautsprecher Sie noch tiefer ins Geschehen eines Films versetzt.

Bronze C150

Der Center-Lautsprecher Monitor Audio Bronze C150 erweckt Filme und Musik zum Leben und verleiht den Dialogen Tiefgang. Er wurde als Spielpartner für die entsprechenden Lautsprecher aus der neuen Bronze-Serie entwickelt und sollte in der Mitte zwischen den Front-Lautsprechern positioniert werden. Sein 25-mm-C-CAM-Gold-Hochtöner und die zwei 5 1/2-Zoll-C-CAM Tief-/Mitteltöner verfügen über außergewöhnlich breite Abstrahlung, die eine klare und detaillierte Wiedergabe von Sprache mit nahtloser Integration in den Rest Ihres Lautsprecher-Setups garantiert. Die geschlossene Bauform des Gehäuses sorgt zudem dafür, dass er simpel zu positionieren ist und einfach überall gut aussieht.



Bronze FX

Nichts macht das Heimkinoerlebnis realistischer wie ein vollwertiger Surround-Lautsprecher wie der Bronze FX. Dieser Lautsprecher wurde mit nur einem Ziel entwickelt: Sie mitten ins Geschehen zu versetzen. Das kompakte und unauffällige Gehäuse beheimatet zwei 25-mm-CAM-Gold-Hochtöner mit UD-Waveguide und einen 5 1/2-Zoll C-CAM Tief-/Mitteltöner, die gemeinsam den Monitor Audio-Klangzauber erzeugen.

Wir sind Experten im Design von Effektlautsprechern, und der neue Bronze FX wird Sie in völlig neue Welten entführen.

Dolby Atmos® und Subwoofer

Runden Sie ihr Heimkinosystem mit dem Dolby Atmos®-Lautsprecher Bronze AMS ab und erleben Sie die dritte Dimension. Und zusammen mit dem Subwoofer Bronze W10 verleihen Sie Ihrer Musik und Ihren Filmen noch mehr Tiefgang und Realismus.

Bronze AMS Dolby Atmos® Enabled-Lautsprecher

Dolby Atmos® erweckt Filme zum Leben, indem es den Zuhörer in eine Klangwelt einhüllt und mit einem lebendigen dreidimensionalen Realismus begeistert. Unser Dolby Atmos®-fähiger Lautsprecher Bronze AMS Dolby Atmos® wurde entwickelt, um Sie in eine völlig neue Dimension eintauchen zu lassen. Möglich macht dies der 25-mm-C-CAM-Gold-Hochtöner mit optimiertem Waveguide und ein 4-Zoll C-CAM-Tief-/Mitteltöner, der für ein kraftvolles, mitreißendes Erlebnis sorgt.

Das Lautsprechermodul ist nach oben gerichtet und wurde so gestaltet, dass es auf unsere Lautsprecher Bronze 50 und Bronze 200 passt. Aufgrund der kompakten Grundfläche passt der Lautsprecher zudem nahtlos auf die Silver 50 und Silver 200. Außerdem kann der Lautsprecher auch als Höhenlautsprecher in ein Heimkinosystem (ohne Dolby Atmos®-Funktionalität) eingesetzt werden, indem sie entsprechend an der Wand montiert werden.

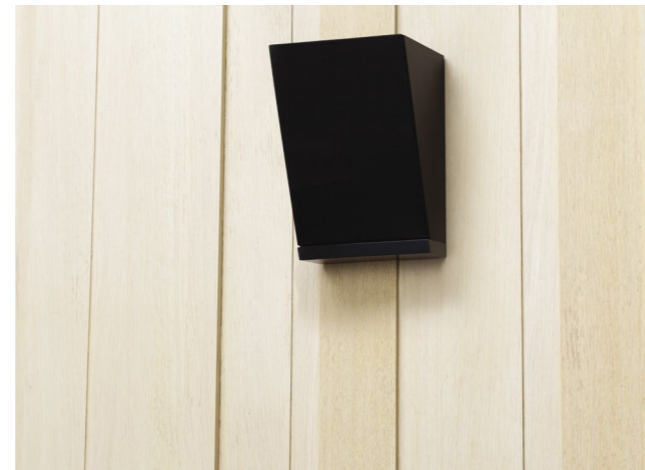

Bronze W10

Wenn Sie einen tiefen und strukturierten Bass lieben, ist der Bronze W10 die perfekte Ergänzung zu Ihrem Lautsprechersystem. Er verleiht einfach jedem Musikstück, Konzert oder Film mehr Tiefgang, Struktur und Autorität.

Der langhubige 10 Zoll-C-CAM-Subwoofer-Treiber des Bronze W10 arbeitet im Verbund mit einer 10-Zoll Passivmembran, um jedem Film einen kraftvollen und lebendigen Realismus zu verleihen. Seien Sie darauf vorbereitet, jedes Grollen, Beben und Erzittern eines Films hautnah zu spüren und zu erleben.

Bronze-Serie Heimkino-Bauvorschläge

Es gibt viele mögliche Kombinationsmöglichkeiten, um Ihr ganz persönliches, perfektes Bronze-Heimkinosystem zu erschaffen. Je nach Ihren Hörvorlieben und der Größe Ihres Raumes. Durch die Ergänzung der Bronze AMS Dolby Atmos®-fähigen Lautsprecher zu Ihrem System erleben Sie all Ihre Filme und Konzerte in der dritten Dimension. Zusätzlich können Sie diese auch als Front- und/oder Rear-Lautsprecher in einer Kombination aus zwei oder vier Dolby Atmos®-Lautsprechern einsetzen.



Aufstellungsvarianten

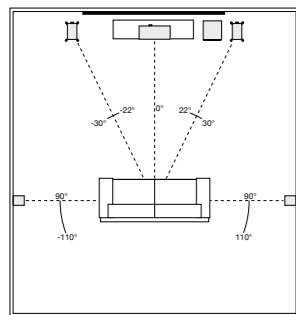

5.1 = Seitlich

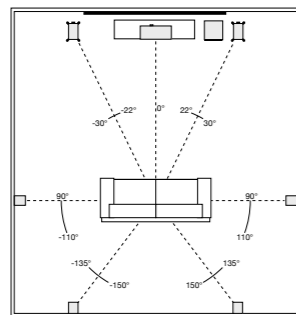

7.1 = Rear + Seitlich

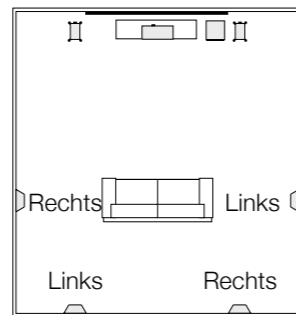

7.1 Nur Bronze FX
im Dipol-Modus

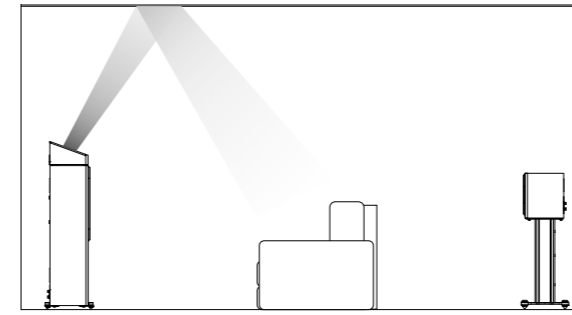

5.1.2 / 7.1.2

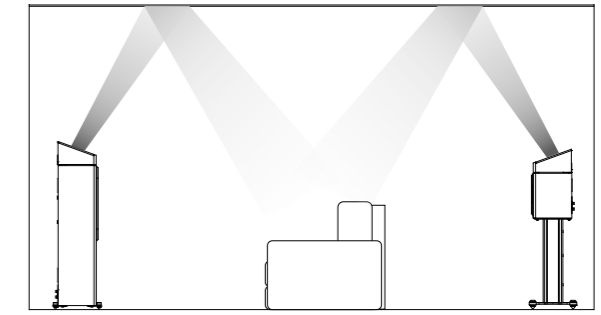

5.1.4 / 7.1.4



Ausführungen

Duo-Ton

Die Bronze-Serie ist von Grund auf neu entwickelt worden und kommt jetzt in vier zeitgemäßen Gehäuseausführungen (Weiß, Walnuss, Urban Grey und Schwarz) mit einer eleganten, kontrastierenden Schallwand und passendem magnetischen Lautsprecherabdeckungen.

- Weiß** – Weißes Vinyl mit einer hellgrauen, satinierten Schallwand
- Walnuss** – Walnuss-Vinyl mit einer dunkelgrauen, satinierten Schallwand
- Urban Grey** – Graues Holz-Vinyl mit einer hellgrauen, satinierten Schallwand
- Schwarz** – Schwarzes Vinyl mit einer dunkelgrauen, satinierten Schallwand



Modelle der Bronze-Serie



Bronze AMS

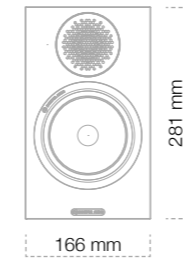

Bronze 50

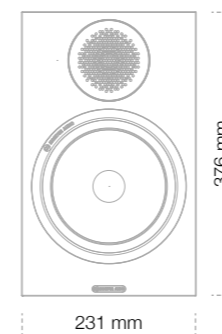

Bronze 100

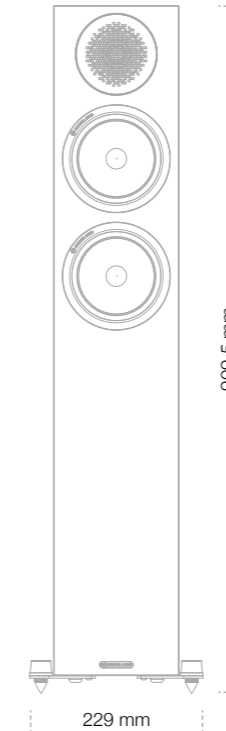

Bronze 200

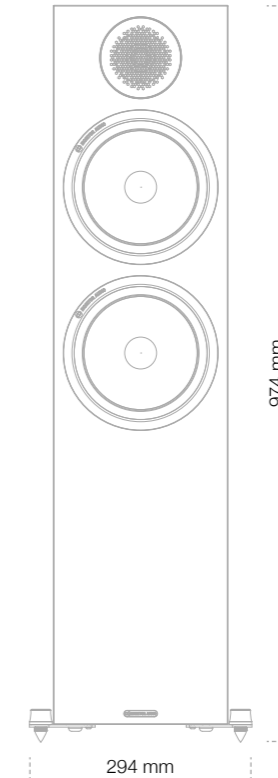

Bronze 500

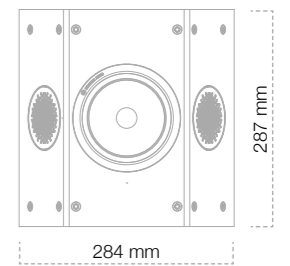

Bronze FX

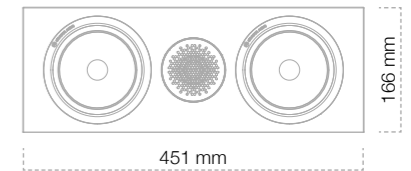

Bronze C150

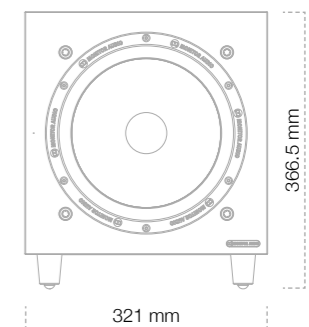

Bronze W10

Spezifikationen Bronze-Serie

Modell	Bronze 50	Bronze 100	Bronze 200	Bronze 500	Bronze C150	Bronze FX	Bronze AMS Dolby Atmos® Enabled Speaker
Prinzip	2-Wege	2-Wege	2,5-Wege	2,5-Wege	2-Wege	2-Wege	2-Wege
Frequenzgang (-6dB) Freifeld Im Raum	62 Hz – 25 kHz 40 Hz – 30 kHz	52 Hz – 25 kHz 37 Hz – 30 kHz	45 Hz – 25 kHz 35 Hz – 30 kHz	41 Hz – 25 kHz 32 Hz – 30 kHz	83 Hz – 25 kHz 66 Hz – 30 kHz	88 Hz – 25 kHz 74 Hz – 30 kHz	120 Hz – 25 kHz 105 Hz – 30 kHz
Wirkungsgrad (2.83V @ 1m)	85 dB	87 dB	88 dB	90 dB	88 dB	86 dB	86 dB
Nominalimpedanz	8 Ohms	8 Ohms	8 Ohms	8 Ohms	8 Ohms	8 Ohms	8 Ohms
Minimalimpedanz	4,4 Ohms	4,5 Ohms	4,4 Ohms	4,1 Ohms	4,3 Ohms	4 Ohms	4 Ohms
Maximaler Schalldruck	107 dBA (Paar)	110 dBA (Paar)	112 dBA (Paar)	116 dBA (Paar)	109 dBA (einzeln)	108 dBA (Paar)	107 dBA (Paar)
Belastbarkeit (RMS)	80 Watt	100 Watt	120 Watt	200 Watt	120 Watt	80 Watt	60 Watt
Empfohlene Verstärkerleistung	20 – 80 Watt	30 – 100 Watt	40 – 120 Watt	60 – 200 Watt	30 – 120 Watt	20 – 80 Watt	10 – 60 Watt
Bassprinzip	Bass reflex - HiVe II-Port	Bass reflex - HiVe II-Port	Bass reflex Dual HiVe II-Port	Bass reflex Dual HiVe II-Port	Geschloss-	Sealed cabinet	Sealed cabinet
Übergangsfrequenz	2,5 kHz	2,2 kHz	700 Hz 2,4 kHz	550 Hz 2,7 kHz	2,7 kHz	2,8 kHz	2,5 kHz
Treiberkonzept	1 x 5 ^{1/2} " C-CAM Tief-/ Mittel-töner 1 x 25 mm C-CAM Gold- Hoch-töner mit UD Wave- guide	1 x 8" C-CAM Tief-/ Mittel- töner 1 x 25 mm C-CAM Gold – Hoch-töner mit UD Wave- guide	2 x 5 ^{1/2} " C-CAM Mittel- töner 1 x 25 mm C-CAM Gold- Hoch-töner mit UD Wave- guide	2 x 8" CAM Mittel- töner 1 x 25 mm C-CAM Gold- Hoch-töner mit UD Wave- guide	2 x 5 ^{1/2} " C-CAM Mittel- töner 1 x 25 mm C-CAM Gold- Hoch-töner mit UD Wave-guide	1 x 5 ^{1/2} " C-CAM Mittel- töner 2 x 25 mm C-CAM Gold- Hoch-töner mit UD Waveguide	1 x 4" -CAM Mittel- töner 1 x 25 mm C-CAM Gold- Hoch-töner mit optimiertem* UD Wave-guide
Gehäusemaße (inklusive Abdeckung und Terminals (H x B x T))	281 x 166 x 265 mm 11 ^{1/16} x 6 ^{9/16} x 10 ^{7/16} "	376 x 231 x 325 mm 14 ^{13/16} x 9 ^{1/8} x 12 ^{13/16} "	886 x 166 x 265 mm 34 ^{7/8} x 6 ^{9/16} x 10 ^{7/16} "	951 x 231 x 325 mm 37 ^{7/16} x 9 ^{1/8} x 12 ^{13/16} "	166 x 451 x 225 mm 6 ^{9/16} x 17 ^{3/4} x 8 ^{9/16} "	287 x 284 x 124 mm 11 ^{5/16} x 11 ^{3/16} x 4 ^{7/8} "	152 x 166 x 242 mm 6 x 6 ^{9/16} x 9 ^{1/2} "
Gehäusemaße (inklusive Füßen und Spikes (H x B x T))	N/A	N/A	909 x 229 x 304 mm 35 ^{13/16} x 9 x 11 ^{15/16} "	974 x 294 x 364 mm 38 ^{3/8} x 11 ^{9/16} x 14 ^{5/16} "	N/A	N/A	N/A
Gewicht (Stück)	5.0 kg 11 lb	7.8 kg 17 lb 3 oz	12.8 kg 28 lb 4 oz	18.0 kg 39 lb 11 oz	7.0 kg 15 lb 7 oz	3.9 kg 8 lb 10 oz	2.5 kg 5 lb 8 oz
Ausführungen	Schwarz Weiß, Walnuss, Urban Grey					Schwarz, Weiß	Schwarz, Weiß

* Waveguide optimiert, um die strengen Abstrahlanforderungen von Dolby Atmos® einzuhalten

Bronze W10 Subwoofer-Spezifikationen

Modell	Bronze W10 Subwoofer
Prinzip	Langhubiger 10" C-CAM-Treiber mit einer 10" Passivmembran (Auxiliary Bass Radiator). 18 mm MDF, intern versteifte Konstruktion
Untere Grenzfrequenz	-3 dB @ 33 Hz / -10 dB @ 28 Hz (Freifeld) Standard-Presets: Music, -3 dB @ 29 Hz / -10 dB @ 25 Hz (im Raum)
Obere Grenzfrequenz	-6 dB @ 150 Hz
Treiberkonzept	1 x 250 mm (10") C-CAM Subwoofer-Treiber mit langhubiger 2" Schwingspule
Lineare Treiberauslenkung	17 mm Spitze zu Spitze
Verstärkerleistung	220 Watt
Verstärkerart	Class D mit Hochstrom-fähigem Schaltnetzteil (SMPSU)
Phasenregelung	0 Grad & 180 Grad (reine Invertierung)
Tiefpassfilter	2. Ordnung (12 dB/Oktave), von 40 Hz bis 120 Hz
Equalizer-DSP	3 Preset-Modi: Music, Movie, Impact
Automatische Signalerkennung	Line-Pegel >3 mV. Auto Standby-Funktion nach 20 Minuten
Audioeingänge/-ausgänge	Unsymmetrischer RCA-LFE-Eingang Unsymmetrischer RCA-Stereo-Eingang
Eingangsimpedanz	20 kOhm-Eingangsimpedanz
12 Volt-Trigger	3,5 mm Mono-Miniklinke. 6 Volt Schwellenwert
Elektrozertifikate	CE / CB / ETL / FCC / CCC / ErP (Energy saving compliant)
Netzeingangsspannung	100 – 120 Vac 50 – 60 Hz / 220 – 240 Vac 50 – 60 Hz (manuell einstellbar)
Leistungsaufnahme	Maximum 300 Watt, Standby <0,5 W (ErP compliance)
Sicherungstyp	20 mm T4AL 250 VAC
Gehäuseabmessungen (inkl. Verstärker, Treiber und Terminals (H x B x T))	321 x 321 x 364 mm 12 ^{5/8} x 12 ^{5/8} x 14 ^{5/16} "
Gehäuseabmessungen (inkl. Verstärker, Treiber, Terminals und Füßen (H x B x T))	366.5 x 321 x 364 mm 14 ^{7/16} x 12 ^{5/8} x 14 ^{5/16} "
Gewicht (unverpackt)	13.4 kg / 29 lb 9 oz
Gehäuseausführungen	Schwarz, Weiß, Walnuss, Urban Grey

EOE Alle Farben näherungsweise – Leichte Abweichungen möglich

Für weitere Informationen schreiben Sie eine E-Mail an info@derbesteklang.de
Weitere technische Details zur Bronze-Serie sind verfügbar unter derbesteklang.de

Hergestellt unter Lizenz von Dolby Laboratories.

Dolby, Dolby Atmos und das Doppel-D-Symbol sind Warenzeichen von Dolby Laboratories.

Monitor Audio Ltd

24 Brook Road, Rayleigh,
Essex, SS6 7XJ, England

T. + 44 (0)1268 740580

F. + 44 (0)1268 740589

E. info@monitoraudio.com

monitoraudio.com